

# Montage #3C

Uitvoering: U 007-4 Maatwerk of Prefab  
Voor buitendraaiende, stompe deuren 40 mm dik.

**1** Sparingen in het deurblad maken  
Controleer tussenruimte/vervorming deuren

- Uitvoering: 007-4
- Voor stompe deuren 38/39/40/41/42 mm dik
- Buitendraaiend
- Maatwerk of Prefab
- Excl. houten lat binnen

## Verpakking:

- 1 x stel deurmaalden, incl sluiting (Din L OF Din R) (Kruk- **OF** cilinder bediend)
- 1 x onderdelenkoker
- 1 x montagehandleiding

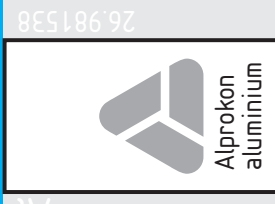

Alprokon Aluminium  
Barendrecht



t (0180) 64 39 50  
f (0180) 64 39 65  
www.alprokon.com  
e info@alprokon.com

## Deurdikten:

38/39/40/41/42 mm =  
klasse-2 NEN 5096/EN 1627

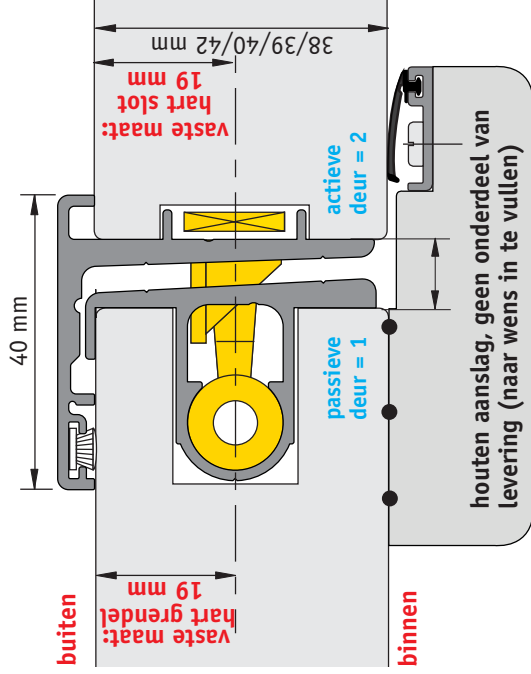

Bepaal welk deurblad is actief (slot) en welke passief (grenzels)?  
Tussenruimte 10 mm? Loopt evenwijdig over de volle deurhoogte?

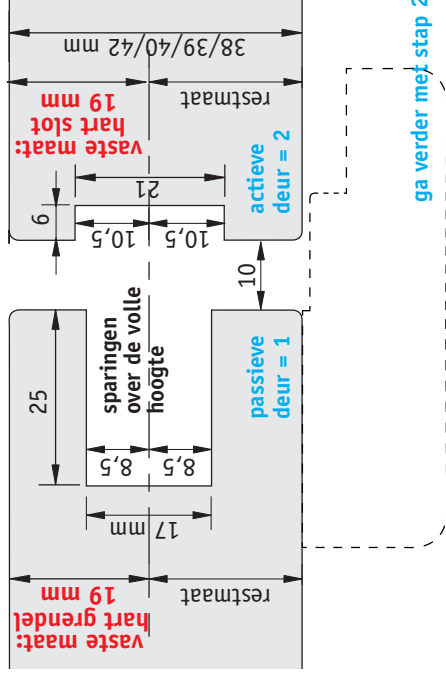

# Montage #3C

**2** Kies het juiste slotschema - zie sticker koker  
Sparingen maken voor slotkasten

Kies het juiste slotschema (zie koker):

#1B - Schema	Slottype
1	Standaard A/B
	Comfort C/D
2	Easy Exit E/F
	Life Line G

De actieve deur voorbereiden voor de montage van de meerpuntsluiting:

- 3 x slotkasten uitkrozen. Uitmeten vanuit de onderkant van de deur (kies juiste slottype!)
- Cilinder- en krukgat. Doornmaat slot = 52 of 62 mm, afhankelijk van het slottype.

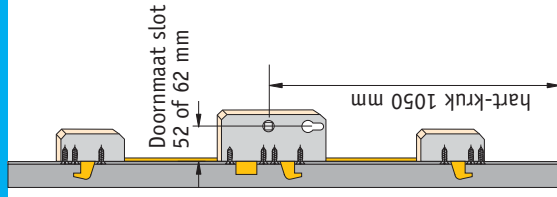

ga verder met stap 3

**3** Prefab: EERST op maat zagen (zie ommezijde)  
Maatwerk? Nu profielen monteren

## Attentie:

Bevestigingsgaatjes in het deurblad voorbereiden (Ø 2,5 mm).

## Deurmaald met meerpuntsluiting (actieve deur/deur 2)

1. Onderkant deurmaald gelijkhouden met de onderkant van de deur.
2. Deurmaaldprofiel op de deur monteren met bijgeleverde schroeven (4 x 40 mm - klasse 2 en 4 x 50 mm - klasse 3).

## Deurmaald met grenzels (passieve deur/deur 1)

1. Onderkant deurmaald gelijkhouden met de onderkant van de deur.
2. Deurmaaldprofiel op de deur monteren met bijgeleverde schroeven (4 x 40 mm - klasse 2 en 4 x 50 mm - klasse 3).

**4** Sluitpotten  
Dorpelaansluiting

\* Bij evt. afwijkingen (krom, scheluw, e.d.), maten in de "plus" aanpassen.

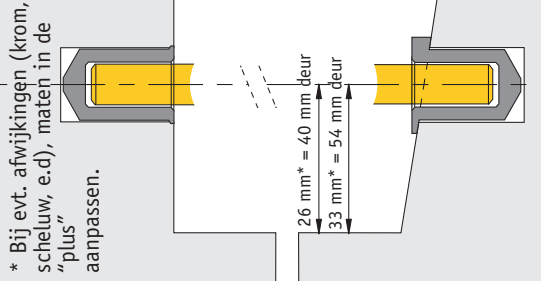

## Bevestigen:

Boven A1: ronde sluitpot met vlakke flens, bevestigen met platkop Schroef 4 x 25 mm.

Onder A2: sluitpot met 9° schuine flens, bevestigen met twee componentenlijm en met 2 x platkop Schroef 4 x 50 mm.

ga verder met stap 4

# PREFAB inkorten PREFAB inkorten

## VOOR het paszagen - attentie:

- De 007-serie is links- **OF** rechtsdraaiend, dus **NIET** omkeerbaar.
- Op maat zagen **ALTIJD** aan de bovenkant van de profielen.
- Hart-kruk onderkant deur; **standaard 105 cm.**
- De haakschoten van de meerpuntssluiting moeten corresponderen met de sparings in het andere profiel (dus deuren op gelijke hoogte).

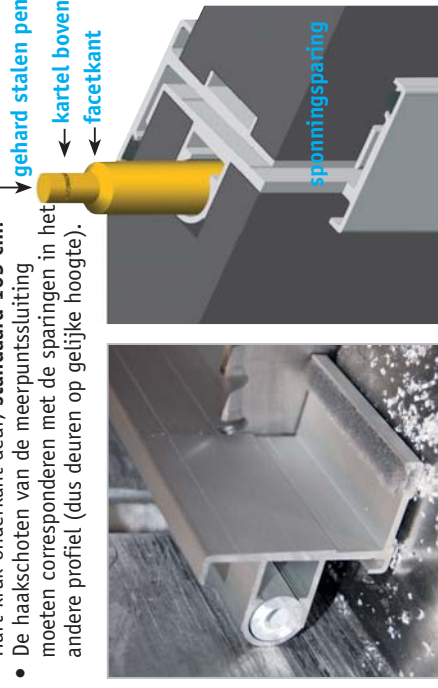

## Deurmaald met meerpuntssluiting (actieve deur/deur 2)

1. Onderkant deurmaald gelijkhouden met de onderkant van de deur.
2. Overlengte uitsluitend aan de **BOVENKANT** van profiel 2 afzagen.
3. Spinningsparingen maken aan onder- en bovenkant van de deur.

## Deurmaald met grendels (passieve deur/deur 1)

1. Onderkant deurmaald gelijkhouden met de onderkant van de deur.
2. **GELIJKTIJDIG** met het profiel wordt ook de grendel ingekort, die bij het zagen in **INGESCHOVEN POSITIE** moet staan.
3. Overlengte uitsluitend aan de **BOVENKANT** van profiel 1 afzagen.
4. Spinningsparingen maken aan onder- en bovenkant van de deur.
5. Grendels boven en onder voorzien van een facetkant

## Gehard stalen pen (doorzaagbeveiliging) in de grendels tikken:

- Breng de grendelstang in uitgeschoven positie.
- Bevestig nu de gehard stalen pen door deze met een kunststof hamer rustig, met korte tikken, in de grendelstang te monteren. Houdt hierbij de grendel stevig vast, bijv. met een waterpomptang, (anders bestaat de kans dat het schuifelement beschadigd).

[ga terug naar stap 3](#)

# CHECKLIST

Functioneert de deurmaald niet naar behoren? Wilt u zo vriendelijk zijn onderstaande checklist na te lopen **VOOR de melding** van uw klant?

## Checklist probleem tijdens de montage:

- Zijn de deuren stomp? (dus niet "arm")
- Hangen de beide deuren op gelijke hoogte?
- Juiste deurmaald voor de deurdikte?
- Juiste tussenruimte, evenwijdig over de volle deurhoogte (10 mm)?
- Juiste sparingen in de deur gefreesd?
- Spinningsparingen gemaakt? Boven en/of onder? In beide profielen? (resp. 1 x grote aflektflens en 1 x kleine flens).
- Sluitpotten op juiste maat ingeboord in boven- en onderdorpel?
- Functioneren de overige hang- en sluitwerkelementen correct?

## Checklist probleem tijdens gebruik:

- Grendels (of kantschuiven) schuiven niet meer in de sluitpot: Is de ruimte gevuld met vuil, zand, modder o.i.d.? Schoonmaken.
- De sluiting blokkeert, de deur opent niet meer. Vraag uw leverancier om advies, mogelijk moet het hoofdslot worden vervangen.

**Klacht blijft bestaan? Neem dan contact op met uw leverancier.**

# ONDERHOUD

## Jaartijks:

- **Reinigen** van de deurmaalden (zowel zicht- als niet zichtzijde), met lauw water en een zacht synthetisch schoonmaakmiddel.
- **Controleren of de afdichtingen** (rubber, glon of borstels) in de deurmaalden aanwezig zijn. Indien deze (deels) ontbreken, adviseren wij u deze opnieuw aan te brengen of te vervangen.
- De meerpuntssluiting voorzien van een **paar druppeltjes slotenolie**.

## Zo vaak als nodig:

- **Sluitpot of sluitplaat** in de onderdorpel van uw deurconstructie **schoonmaken**. Op termijn kunnen zand, vuil, stof o.i.d. de noodzakelijke ruimte vullen, waardoor de grendels en/of het slot niet goed functioneren of zelfs vastlopen.

**Gebruikers opgelet:** de grendels in de "vaste" deur moeten altijd handmatig worden bediend (met schuif of knop). Doet u dit sluiten van de grendels toch met behulp van de meerpuntssluiting, dan zal dit op termijn leiden tot een defect hoofdslot!

[www.alprokon-online.com](http://www.alprokon-online.com)

Bijna alle onderdelen van deurmaalden zijn te bestellen in de webshop.

# GARANTIE

Op het juist functioneren van de deurmaaldprofielen wordt een garantie afgegeven van 10 jaar, mits voldaan wordt aan bepaalde voorwaarden met betrekking tot gebruik, onderhoud en montage. Een compleet overzicht van deze voorwaarden vindt u op onze website.

- Bij oneigenlijk gebruik vervalt elke vorm van garantie.
- Oppervlakte beschadigingen, die ontstaan bij montage en normaal gebruik op lange termijn, vallen niet onder de garantie.
- Bij toepassing in combinatie met **geïntegreerde componenten** (zoals meerpuntsslotten, elektrische deuropeners etc.) geldt de fabrieksgarantie van de leveranciers van betreffende componenten.
- Bij niet en/of onjuist functioneren, moet Alprokon (na melding) binnen een redelijke termijn in de gelegenheid worden gesteld de klacht te verhelpen.
- Bij onrechtmatig handelen of reparaties uitgevoerd door derden, vervalt de garantie.
- Bij een geconstateerd defect wordt het onderdeel vervangen.
- Bij niet of onjuist functioneren t.g.v. externe componenten, moet deze problematiek allereerst worden verholpen, alvorens een beoordeling of reparatie kan plaatsvinden.

# Nemefslot schema 1

Nemef slottype Standaard (a/b) of Comfort (c/d)  
Uitvoering 7 / 7-2 / 7-3 / 7-5 / 7-7 / 9 / 9-2 / 9-3

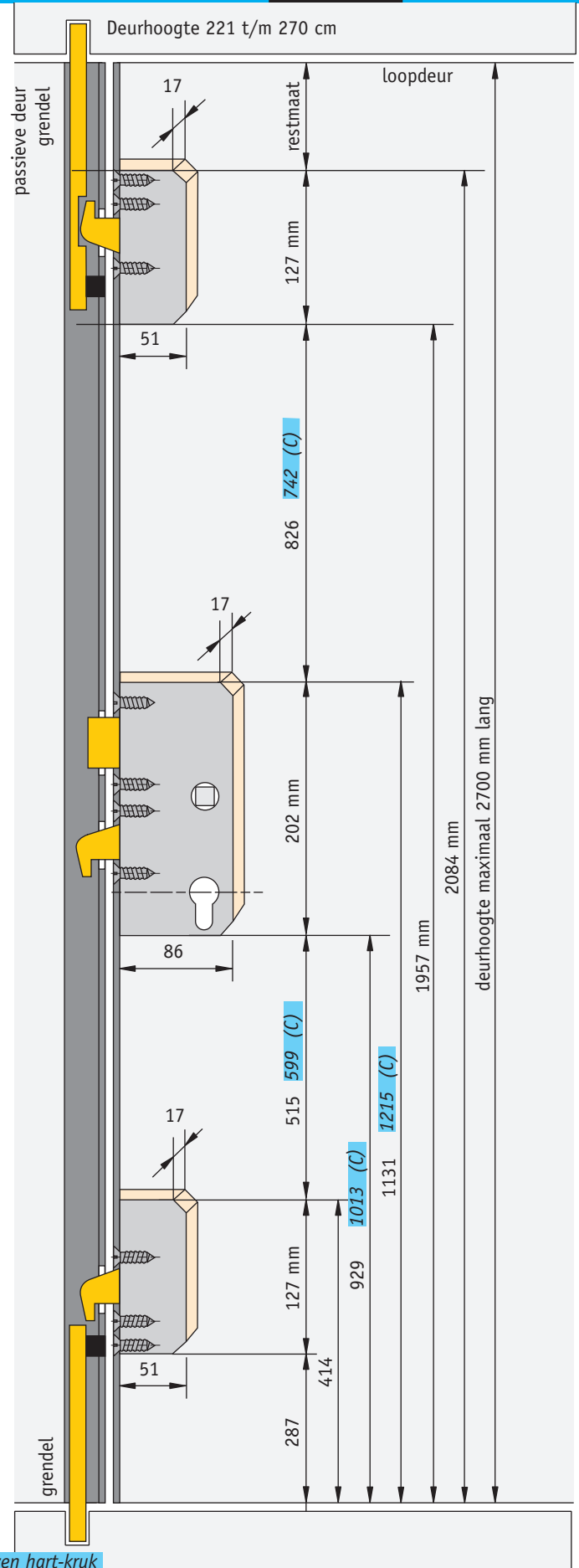
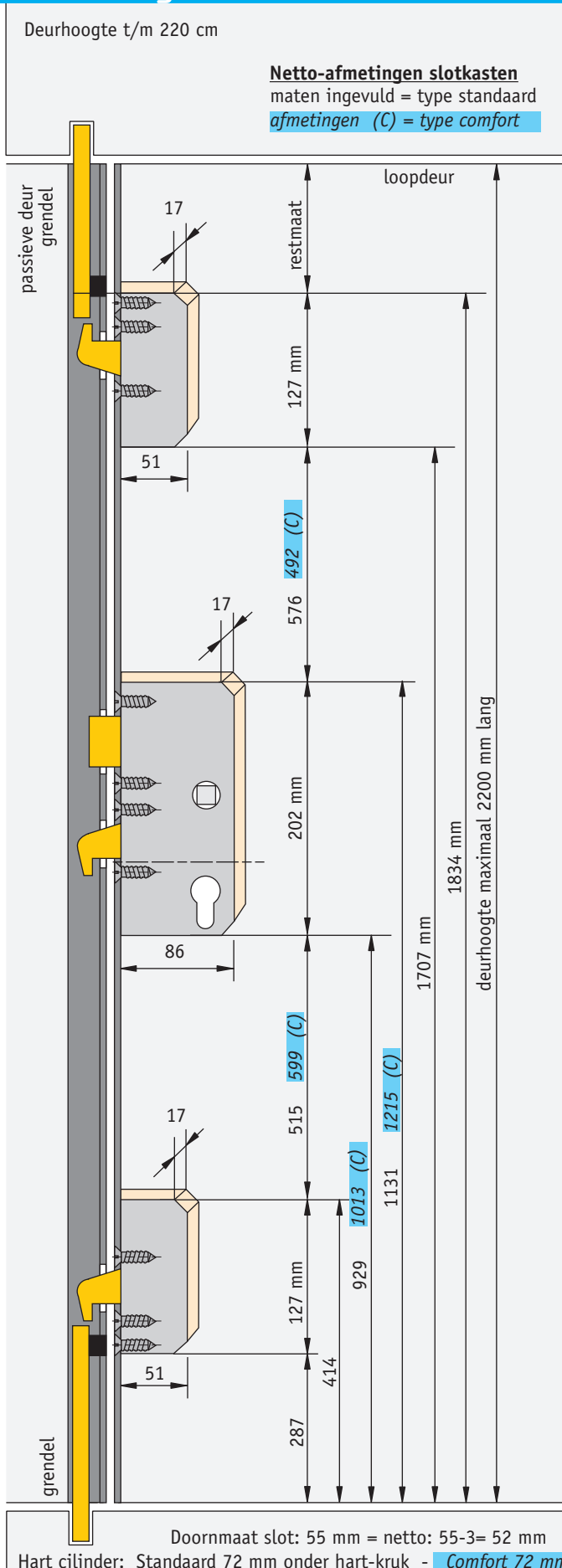



# Nemefslot schema 2

"Easy Exit" 4917 (e) en 4918 (f) en "Life Line" 4915 (g)  
Uitvoering 7 / 7-2 / 7-3 / 7-5 / 7-7 / 9 / 9-2 / 9-3

Deurhoogte t/m 220 cm

Type "easy exit" (Comfort: cilinder boven kruk)  
met inschakelbare of permanente paniekt functie.

- Mechanisch: Nemef 4917
- Elektrisch: Nemef 4918

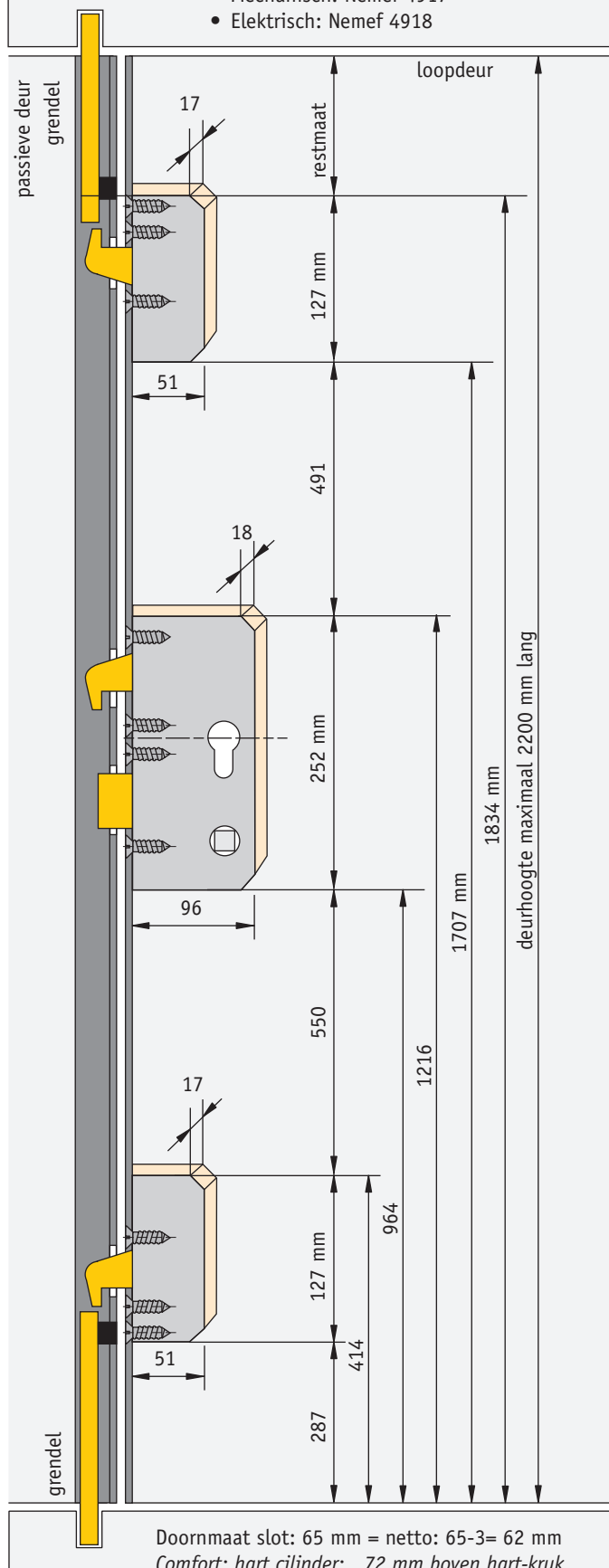

Deurhoogte 221 t/m 270 cm

